

**Stabilizzatore automatico di portata
compatto, con cartuccia in polimero**

I

**Compact automatic flow rate regulator
with polymer cartridge**

GB

**Kompakter automatischer Volumenstrombegrenzer
mit Polymer-Kartusche**

D

**Stabilisateur automatique de débit, compact,
avec cartouche en polymère**

F

**Estabilizador automático de caudal compacto
con cartucho de polímero**

E

**Estabilizador automático de caudal compacto
com cartucho em polímero**

P

**Compacte automatische debietregelaar
met patroon van polymeer**

NL

© Copyright 2012 Caleffi

127 series

Funzione
Function
Function
Fonction
Función
Função
Werking

I dispositivi AUTOFLOW® sono stabilizzatori automatici di portata, in grado di mantenere una portata costante di fluido al variare delle condizioni di funzionamento del circuito idraulico.

Questa particolare serie di dispositivi è dotata di un esclusivo regolatore costruito in polimero ad alta resistenza e di un corpo valvola compatto e semplificato per un agevole inserimento sulle tubazioni degli impianti di climatizzazione e sanitari.



The AUTOFLOW® devices are automatic flow rate regulators capable of maintaining a constant flow rate of the medium as the operating conditions of the hydraulic system change.

In this particular series, the devices are equipped with an exclusive regulator element made of high resistance polymer and a compact simplified valve body for an easy use in cooling and heating and sanitary water systems.

Die Vorrichtungen AUTOFLOW® sind automatische Volumenstrombegrenzer und sorgen für einen konstanten Durchfluss auch bei Schwankungen der Betriebsbedingungen des Hydraulikkreises. Bei diesen speziellen Serien verfügen die Vorrichtungen über ein exklusives Reglerelement aus hochbeständigem Polymer und ein kompaktes und vereinfachtes Ventilgehäuse für den einfachen Einbau in Klima- und Sanitär-Anlagen.

Les dispositifs AUTOFLOW® sont des stabilisateurs automatiques de débit servant à maintenir un débit de fluide constant lorsque les conditions de fonctionnement du circuit hydraulique changent. Dans ces séries spéciales, les dispositifs sont dotés d'un régulateur tout nouveau et exclusif en polymère haute résistance, et d'un corps de vanne conçu pour l'utilisation sur les installations de climatisation et les circuits sanitaires.

Los dispositivos AUTOFLOW® son estabilizadores automáticos de caudal, que mantienen un caudal constante del líquido aunque varíen las condiciones de funcionamiento del circuito hidráulico. Los estabilizadores de esta serie están dotados de un exclusivo regulador fabricado en polímero de alta resistencia, y de un cuerpo de válvula compacto y simplificado para facilitar el montaje en los tubos de las instalaciones de climatización y sanitarias.

Os dispositivos AUTOFLOW® são estabilizadores automáticos de caudal, capazes de manter um caudal constante, mesmo quando variam as condições de funcionamento do circuito hidráulico. Esta particular série de dispositivos possui um exclusivo elemento regulador fabricado em polímero, de alta resistência, e um corpo da válvula compacto e simplificado para facilitar a introdução na tubagem das instalações de climatização e sanitárias.

De AUTOFLOW® toestellen zijn automatische debietregelaars die in staat zijn om een constant debiet te verzekeren bij wijzigende werkingsomstandigheden van het hydraulisch circuit. In deze bijzondere serie zijn de toestellen uitgerust met een innovatief en exclusief regelement, vervaardigd van polymeer met een hoge bestendigheid, speciaal bestemd voor toepassing in klimaatregelingsinstallaties en sanitaire installaties.

Product range



Technical specifications

Material: - Body: brass EN 12164 CW614N
 - AUTOFLOW® cartridge: - 1/2"-1 1/4": high resistance polymer
 - 1 1/2" and 2": stainless steel and high resistance polymer
 - Spring: stainless steel
 - Seals: EPDM

Medium: water, glycol solutions
 Max percentage of glycol: 50%
 Max working pressure: 16 bar
 Working temperature range: 0-100°C

Accuracy: ±10%
 Δp range: 15-200 kPa
 Flow rates: 0,085-11 m³/h
 Connections: 1/2"-2" F x F

Installazione
Installation
Installation
Instalación
Instalação
Installatie

Gli stabilizzatori di portata AUTOFLOW® vanno preferibilmente installati sulla tubazione di ritorno del circuito, rispettando il senso di flusso evidenziato dalla freccia riportata sul corpo valvola. L'installazione deve essere eseguita in modo tale da permettere il libero accesso al dispositivo, in caso di verifica di funzionamento e di manutenzione.

AUTOFLOW® flow rate regulators are preferably installed on the circuit return pipe, respecting the flow direction shown by the arrow on the valve body. Installation must be performed so as to permit free access to the device for inspection and maintenance.

Die Volumenstrombegrenzer AUTOFLOW® werden vorzugsweise auf der Rücklaufseite des Kreises installiert, unter Beachtung der vom Pfeil auf dem Ventilgehäuse angezeigten Flussrichtung. Bei der Installation ist ein freier Zugang zur Vorrichtung für den Fall von Betriebskontrollen und Wartungseingriffen zu berücksichtigen.

Les stabilisateurs de débit AUTOFLOW® doivent être installés de préférence sur la tuyauterie de retour du circuit, en respectant le sens du flux indiqué par la flèche dessinée sur le corps de la vanne. Installer le dispositif de façon à pouvoir y accéder facilement pour la maintenance.

Los estabilizadores de caudal AUTOFLOW® se instalan preferiblemente en la tubería de retorno del circuito, respetando el sentido del flujo que indica la flecha practicada en el cuerpo de la válvula. El dispositivo debe instalarse en una posición que permita el acceso libre para el control y el mantenimiento.

Os estabilizadores de caudal AUTOFLOW® devem ser instalados, de preferência, na tubagem de retorno do circuito, respeitando o sentido de fluxo indicado pela seta presente no corpo da válvula. A instalação deve ser feita de forma a permitir o livre acesso ao dispositivo, em caso de verificação do funcionamento e de manutenção.

De AUTOFLOW® dienen bij voorkeur op retourleidingen van het circuit te worden geïnstalleerd, waarbij de stromingsrichting, die door een pijl op het lichaam wordt aangegeven, gerespecteerd dient te worden. De installatie dient zodanig uitgevoerd te worden dat het toestel toegankelijk is voor controle en onderhoud.

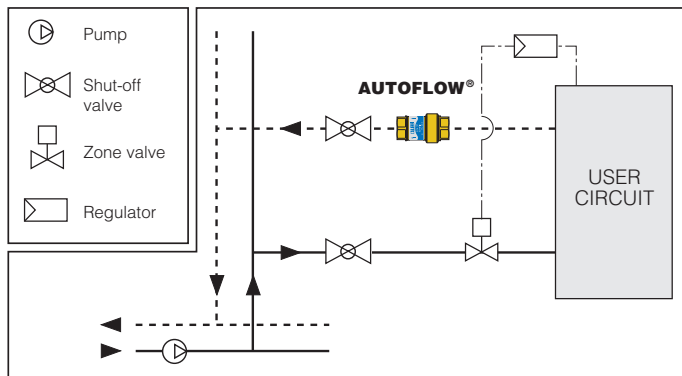

Montaggio e smontaggio cartucce AUTOFLOW®

AUTOFLOW® cartridges assembly and disassembly

Einbau und Ausbau Kartuschen AUTOFLOW®

Montage et démontage cartouches AUTOFLOW®

Montaje y desmontaje de los cartuchos AUTOFLOW®

Montagem e desmontagem dos cartuchos AUTOFLOW®

Montage en demontage van het AUTOFLOW® patroon

La cartuccia interna può essere rimossa facilmente dal corpo valvola per eventuale verifica o sostituzione, svitando la ghiera ferma cartuccia ed agendo direttamente sulla cartuccia stessa.

The internal cartridge can easily be removed from the valve body for inspection or replacement by unscrewing the cartridge locking nut operating directly on the cartridge.

Die innen liegende Kartusche kann zwecks Inspektion oder Austausch leicht aus dem Ventilgehäuse entnommen werden, indem man die Verschlussmutter der Kartusche aufschraubt und direkt die Kartusche entnimmt.

La cartouche interne se démonte facilement du corp de vanne pour être vérifiée ou remplacée : dévisser l'écrou avec joint torique d'étanchéité et retirer cartouche.

El cartucho interior puede quitarse fácilmente del cuerpo de la válvula para controlarlo o sustituirlo. Para ello, desenroscar el anillo de fijación y tirar del cartucho.

O cartucho interno pode ser facilmente removido do corpo da válvula para uma eventual verificação ou substituição, desapertando a tampa que contém o cartucho e agindo directamente sobre o próprio cartucho.

Het patroon kan voor controle of vervanging gemakkelijk verwijderd worden uit het lichaam door de wartel van de aansluiting, die voorzien is van een O-ring, los te draaien.

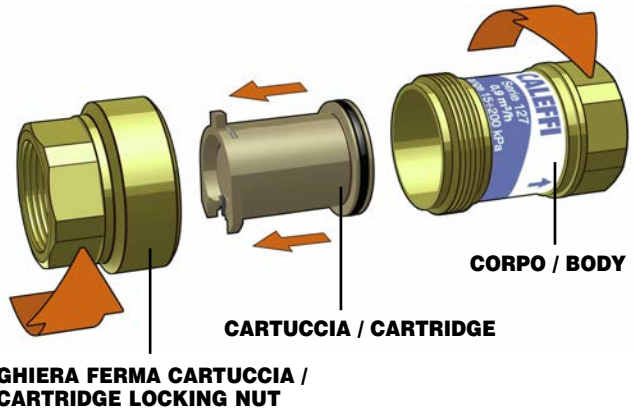

1/2" - 3/4" 0,085-1,6 m³/h

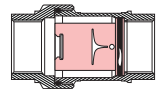
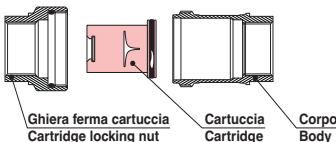

1" - 1 1/4" 0,5-1,6 m³/h

**con cartuccia DN 15
with DN 15 cartridge**

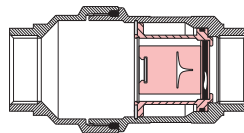
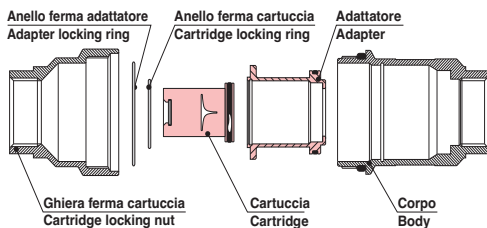

1" - 1 1/4" 1,8-5,0 m³/h

**con cartuccia DN 32
with DN 32 cartridge**

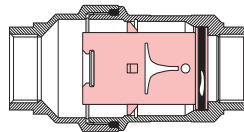
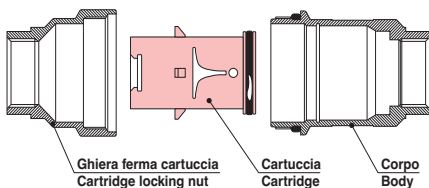

1 1/2" - 2" 1,8-5,0 m³/h

**con cartuccia DN 32
with DN 32 cartridge**

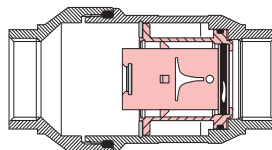
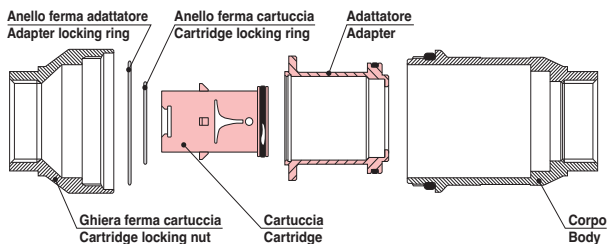

1 1/2" - 2" 5,5-11,0 m³/h

**con cartuccia DN 50
with DN 50 cartridge**

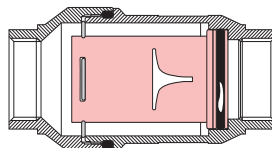
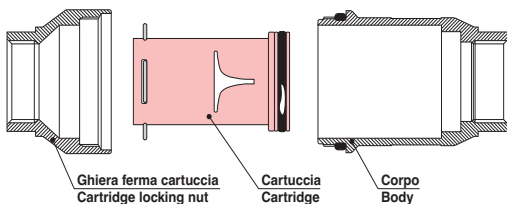

Sicurezza
Safety
Sicherheit
Sécurité
Seguridad
Segurança
Veiligheid



I dispositivi AUTOFLOW® devono essere installati da un installatore qualificato in accordo con i regolamenti nazionali e/o i relativi requisiti locali.

Se i dispositivi AUTOFLOW® non sono installati, messi in servizio e mantenuti correttamente secondo le istruzioni contenute in questo manuale, allora possono non funzionare correttamente e possono porre l'utente in pericolo.

Pulire le tubazioni da eventuali detriti, ruggini, incrostazioni, scorie di saldatura e da altri contaminanti. Come in ogni circuito idraulico è importante fare attenzione alla pulizia dell'intero sistema.

Assicurarsi che tutta la raccorderia di collegamento sia a tenuta idraulica.

Per un funzionamento ottimale, l'aria contenuta nel fluido deve essere rimossa.

Per ragioni di sicurezza, a causa dell'alta comprimibilità dell'aria, sono sconsigliati i test di tenuta sull'intero sistema, e in particolare sulle valvole, tramite aria compressa.

Nella realizzazione delle connessioni idrauliche, prestare attenzione a non sovrasollecitare meccanicamente la filettatura del corpo della valvola. Nel tempo si possono produrre rotture con perdite idrauliche a danno di cose e/o persone. Temperature dell'acqua superiori a 50°C possono provocare gravi ustioni.

Durante l'installazione, messa in servizio e manutenzione delle valvole di bilanciamento, adottare gli accorgimenti necessari affinché tali temperature non arrechino pericolo per le persone.

E' vietato farne un utilizzo diverso rispetto alla sua destinazione d'uso.

Lasciare il presente manuale ad uso e servizio dell'utente

AUTOFLOW® devices must be installed by a qualified installer in accordance with national regulations and/or relevant local requirements.

If the AUTOFLOW® devices are not installed, put into operation and serviced correctly in accordance with the instructions given in this manual, then they might not work properly and may put the user in danger.

Clean the pipes of any debris, rust, incrustations, welding slag and any other contaminants. As in all hydraulic circuits it is important to pay attention to the cleanliness of the entire system.

Make sure that all the fittings are watertight.

For optimal operation, any air in the fluid must be removed.

For reasons of safety, due to the high compression capacity of air, testing the entire system, and especially the valves, for watertightness using compressed air is not recommended.

When making the hydraulic connections, take care not to put too much mechanical stress on the thread of the valve body. Over time this could cause bursting with hydraulic leakage damaging property and/or persons.

Water temperatures over 50°C can cause severe burns. When installing, putting into operation and servicing the AUTOFLOW® devices, take the necessary precautions so that these temperatures will not be hazardous for people.

Any use other than the intended use is prohibited.

Leave this manual for use and service

Die Vorrichtungen AUTOFLOW® müssen durch eine Fachkraft gemäß den nationalen und/oder lokalen einschlägigen Vorschriften installiert werden.

Falls die Installation, Inbetriebnahme und Wartung der Vorrichtungen AUTOFLOW® nicht gemäß den Anweisungen dieser Anleitung erfolgt, können sie Betriebsstörungen aufweisen und eine Gefahr für den Benutzer darstellen.

Die Leitungen von eventuellen Ablagerungen, Rost, Inkrustationen, Schweißrückständen und sonstigen Verunreinigungen befreien. Wie in jedem Hydraulikkreislauf muss der Reinigung der gesamten Anlage besondere Aufmerksamkeit zukommen.

Die Dichtheit sämtlicher Anschlussverschraubungen überprüfen.

Für einen optimalen Betrieb muss die im Fluid enthaltene Luft beseitigt werden.

Aus Sicherheitsgründen wird auf Grund der hohen Verdichtbarkeit bei Luft von Dichtheitsprüfungen an der gesamten Anlage, und insbesondere an den Ventilen, mit Druckluft abgeraten.

Bei der Ausführung hydraulischer Anschlüsse ist darauf zu achten, das Gewinde des Ventilgehäuses nicht mechanisch überbeanspruchen. Im Lauf der Zeit können Beschädigungen mit Leckverlusten und daraus resultierenden Sach- und Personenschäden auftreten.

Wassertemperaturen über 50°C können zu schweren Verbrühungen führen.

Während Installation, Inbetriebnahme und Wartung der Ausgleichventile die notwendigen Vorkehrungen treffen, damit diese Temperaturen keine Personen gefährden können.

Ein bestimmungsfremder Gebrauch ist verboten.

Die vorliegende Anleitung stets griffbereit aufbewahren

Les dispositifs AUTOFLOW® doivent être installés par un installateur qualifié conformément aux règlements nationaux et/ou aux conditions locales.

Si les dispositifs AUTOFLOW® ne sont pas installés, mis en service et entretenus correctement selon les instructions de ce manuel, ils risquent de ne pas fonctionner correctement et de mettre l'utilisateur en danger.

Nettoyer les conduits pour éliminer éventuellement tout dépôt, rouille, incrustation, scories de soudure et tout autre contaminant. Comme pour tout circuit hydraulique, tout le système doit être parfaitement propre.

S'assurer que tous les raccordements sont étanches.

Pour un fonctionnement optimal, éliminer l'air dans le fluide.

Pour des raisons de sécurité, l'air pouvant être fortement comprimé, il est déconseillé de procéder à des tests d'étanchéité à l'air comprimé sur tout le système, et plus particulièrement sur les vannes.

Pour la réalisation des raccordements hydrauliques, ne pas forcer mécaniquement le filetage du corps de la vanne. Avec le temps, il pourrait se fendre et entraîner des fuites hydrauliques pouvant causer des dégâts et/ou blesser les personnes.

Risque de brûlures graves si la température de l'eau dépasse 50°C.

Durant l'installation, la mise en service et l'entretien des vannes d'équilibrage, prendre les mesures nécessaires pour que la température n'entraîne aucun risque pour les personnes.

Ne pas les utiliser pour un emploi qui ne leur est pas conforme.

Laisser ce manuel disponible pour toute éventualité

Los dispositivos AUTOFLOW® deben ser colocados por un instalador matriculado y con arreglo a las reglamentaciones nacionales y locales.

Si la instalación, la puesta en servicio y el mantenimiento no se realizan de acuerdo con las instrucciones dadas en este manual, los dispositivos AUTOFLOW® pueden no funcionar correctamente y poner en peligro al usuario.

Limpiar las tuberías de suciedad, óxido, incrustaciones, escoria de soldadura u otros contaminantes. Como en todos los circuitos hidráulicos, es importante mantener limpio todo el sistema.

Asegurarse de que todos los racores sean perfectamente estancos.

Para que el funcionamiento sea correcto, es preciso eliminar el aire contenido en el fluido.

Por razones de seguridad, dado que el aire es altamente compresible, se aconseja realizar pruebas de estanqueidad de todo el sistema (en particular de las válvulas) con aire comprimido.

Al realizar las conexiones hidráulicas, no forzar las rosca del cuerpo de la válvula: con el tiempo podrían producirse roturas, pérdidas de agua y posibles daños materiales o personales.

Las temperaturas del agua superiores a 50°C pueden causar quemaduras graves. Durante la instalación, la puesta en servicio y el mantenimiento de las válvulas de compensación, tomar las precauciones necesarias para que dichas temperaturas no pongan en peligro a las personas.

Se prohíbe utilizar este dispositivo para un uso distinto del declarado.

Dejar este manual en un lugar fácilmente accesible para futuras consultas

Os dispositivos AUTOFLOW® devem ser instalados por um instalador qualificado de acordo com as regulamentações nacionais e/ou os respectivos requisitos locais.

Se os dispositivos AUTOFLOW® não forem instalados, colocados em funcionamento e mantidos correctamente segundo as instruções contidas neste manual, poderão não funcionar correctamente e colocar o utilizador em perigo.

Limpar as tubagens eliminando eventuais detritos, ferrugem, incrustações, resíduos de soldadura e de outros contaminantes. Tal como em qualquer circuito hidráulico, é importante prestar atenção à limpeza de todo o sistema.

Assegurar-se de que todas as ligações hidráulicas tenham boa vedação.

Para um funcionamento óptimo, o ar contido no fluido deve ser eliminado.

Por motivos de segurança, devido à alta compressibilidade do ar, não são recomendados testes de vedação em todo o sistema, e em particular nas válvulas, através de ar comprimido.

Ao efectuar as ligações hidráulicas, ter em atenção para não forçar mecanicamente a parte roscada do corpo da válvula. Com o tempo, poderão ocorrer rupturas com perdas de água, que podem causar danos materiais e/ou colocar em perigo as pessoas.

As temperaturas da água superiores a 50°C podem provocar queimaduras graves.

Durante a instalação, colocação em funcionamento e manutenção das válvulas de regulação de caudal, devem adoptar-se as precauções necessárias para que essas temperaturas não constituam um perigo para as pessoas. É proibido utilizar os dispositivos para fins diferentes daqueles para que foram expressamente concebidos.

Este manual deve ficar à disposição do utilizador

De installatie van de AUTOFLOW® dient uitgevoerd te worden door gekwalificeerd personeel en in overeenstemming met de geldende nationale en/of lokale voorschriften.

Indien de AUTOFLOW® toestellen niet correct en volgens de instructies in deze handleiding geïnstalleerd, in werking gesteld en onderhouden worden, kan de werking ervan verstoord worden en zo gevaar voor de gebruiker opleveren.

Verwijder uit de leidingen resten, roest, afzettingen, soldeerafval en andere verontreinigende stoffen. Zoals bij elk hydraulisch circuit is het belangrijk dat het gehele systeem zorgvuldig wordt gereinigd.

Zorg ervoor dat alle aansluitingen waterdicht zijn.

Voor een optimale werking moet lucht, die eventueel in de vloeistof aanwezig is, verwijderd worden.

Om veiligheidsredenen, vanwege de hoge samendrukbaarheid van lucht, is het afgeraden om met perslucht de waterdichtheid van het gehele systeem en in het bijzonder op de ventielen, te testen.

Bij het maken van de hydraulische aansluitingen dient men erop te letten dat de schroefdraadaansluitingen niet mechanisch overbelast worden. Dit om na verloop van tijd waterverlies met schade aan zaken en/of letsel aan personen te vermijden.

Watertemperaturen hoger dan 50°C kunnen ernstige brandwonden veroorzaken.

Tijdens het installeren, het in werking stellen en het onderhoud van de debietregelaars dienen alle noodzakelijke stappen in acht genomen te worden om ervoor te zorgen dat de temperatuur van het water niet voor gevaar zorgt.

Het toestel mag uitsluitend gebruikt worden voor het doel waarvoor het is bestemd. Oneigenlijk gebruik is verboden.

Deze handleiding dient ter beschikking van de gebruiker te staan